

PORTABLE TANKLESS GAS WATER HEATER

USE & CARE MANUAL



BW SERIES

OPTIONAL COLOUR ► **WHITE** **GREY**

⚠ WARNING

FIRE OR EXPLOSION HAZARD

If you smell gas:

1. Do not attempt to light appliance and make sure appliance is in the OFF position.
2. Extinguish any nearby flame(s).
3. Shut off cylinder fuel supply valve if so equipped, or if equipment with a disposable fuel cylinder, disconnect the cylinder.
4. Leave the area immediately.
5. Allow gas to dissipate for 5 minutes.
6. If gas smell has dissipated from the area, the appliance, and fuel supply, follow steps 1-5 and have appliances serviced.

Failure to follow these instructions could result in fire or explosion, which could cause property damage, personal injury, or death.

⚠ WARNING

Do not store or use gasoline or other flammable vapors and liquids in the vicinity of this or any other appliance.

⚠ DANGER

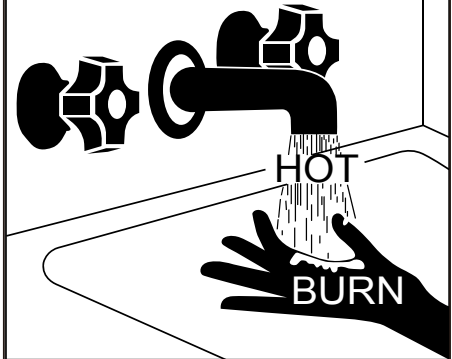

Water temperature over 125°F (52°C) can cause severe burns instantly or death from scalds.

Children, disabled and elderly are at highest risk of being scalded.

See instruction manual before setting temperature at water heater.

Feel water before bathing or showering.

⚠ WARNING

Improper installation, use, adjustment, alteration, service, or maintenance can cause injury or property damage. Refer to this manual. For assistance or additional information, consult a qualified installer, service agency, or gas supplier.

⚠ WARNING

Keep this appliance away from all combustible material. Minimum clearances rear at 20 inch, two sides at 40 inch, top at 40 inch. Turn gas off at cylinder valve after use. Disconnect and remove cylinder before storing this appliance indoors. * Please retain the instruction manual for future reference.

⚠ DANGER

CARBON MONOXIDE HAZARD



This appliance can produce carbon monoxide which has no odor.

Using it in an enclosed space can kill you.

Never use this appliance in an enclosed space such as a camper, tent, car or home.



You're All Set!

Thanks for purchasing your new Camplux outdoor portable tankless water heater. This convenient, safe and one of kind product will open the doors to enjoying out outdoor life!

We highly suggest you take the time to read through all of the safety and installation procedures in this manual, before attempting to install your new outdoor portable water heater.

Always remember we're here for you via our online helpdesk located at www.camplux.com, live chat and toll free at 1(844)538-7475!



Read this manual

Inside you will find many helpful hints on how to use and maintain your water heater properly. A little preventive care on your part can save you time and money over the life of your water heater.

You'll find many answers to common problems in the Troubleshooting Guide. If you review the chart of Troubleshooting Tips first you may not need to call for service.



Read the safety information

To Ensure your safety and the safety of others, we have included important safety warnings throughout this manual.

All safety messages will follow the safety alert symbol and the words: "CAUTION", "DANGER" "WARNING" or "NOTICE".

These words mean:

CAUTION - A potentially hazardous situation that may result in minor or moderate injury.

DANGER - An imminently hazardous situation that will result in death or serious injury.

WARNING - A potentially hazardous situation that could result in death or serious injury and/or damage to property.

NOTICE - Attention is called to observe a specified procedure or maintain a specific condition.



You're All Set 1-2

General Safety 3-6

Product Breakdown & Features 7-8

Product Diagrams 8-10

Getting Started 11-13

Operation 14-22

Freezing protection measures 22

Maintenance 22-23

Troubleshooting 24-26

Warranty 27-28



Important Safety Information Read All Instructions Before Using

Be sure to read and understand the entire Use and Care Manual before attempting to install or operate this water heater. It may save you time and money. Pay particular attention to the Safety Instructions. Failure to follow these warnings could result in serious bodily injury or death. Should you have problems understanding the instructions in this manual, or have any questions, STOP, and get help from a qualified service technician, or the local gas utility.

DANGER!

Properly install water heater

Failure to properly install the water heater outdoors as outlined in the Installation Instructions in this manual can result in unsafe operation of the water heater. To avoid the risk of fire, explosion, or asphyxiation from carbon monoxide, never operate this water heater unless it is installed properly and has an adequate air supply for proper operation. Be sure to inspect the flue terminal for proper installation at initial start-up; and at least annually thereafter. Refer to the Care and Cleaning section of this manual for more information regarding flue terminal inspection.



⚠ WARNING

Gasoline, as well as other flammable materials and liquids (adhesives, solvents, paint thinners etc.), and the vapors they produce are extremely dangerous. DO NOT handle, use or store gasoline or other flammable or combustible materials any where near or in the vicinity of a water heater or any other appliance. Be sure to read and follow the labels on the water heater, as well as the warnings printed in this manual. Failure to do so can result in property damage, bodily injury or death.

⚠ DANGER

<p>⚠ Vapors from flammable liquids will explode and catch fire causing death or severe burns.</p> <p>Do not use or store flammable products such as gasoline, solvents or adhesives in the same room or area near the water heater.</p> <p>Keep flammable products:</p> <ol style="list-style-type: none"> 1. Far away from heater 2. In approved containers 3. Tightly closed 4. Out of children's reach 	<p>Water heater has a main burner flame. The main burner flame</p> <ol style="list-style-type: none"> 1. Can come on at any time and any where 2. Will ignite flammable vapors <p>Vapors:</p> <ol style="list-style-type: none"> 1. Cannot be seen 2. Are heavier than air 3. Go a long way on the floor 4. Can be carried from other rooms to the main burner flame by air currents
<p>Installation: Do not install water heater where flammable products will be stored or used unless the main burner flame is at least 18" above the floor. This will reduce, but not eliminate, the risk of vapors being ignited by the main burner flame.</p>	
<p>Read and follow water heater warnings and instructions. If owners manual is missing, contact the retailer or manufacturer.</p>	

⚠ DANGER!

Liquefied petroleum gas models

Propane gas have an odorant added to aid in detecting a gas leak. Some people may not physically be able to smell or recognize this odorant. If you are unsure or unfamiliar with the smell of propane gas, ask the gas supplier. Other conditions, such as "odorant fade", which causes the odorant to diminish in intensity, can also



hide or camouflage a gas leak. Always check with commercial leak detector or soapy water.

- Gas detectors are recommended in propane gas applications and their installation should be in accordance with the detector manufacturer's recommendations and/or local laws, rules, regulations or customs.
- To avoid possible equipment damage, personal injury or fire, do not connect the water heater to a fuel type not in accordance with the portable tankless water heater data plate. These portable tankless water heaters are only for propane gas, not certified for any other fuel type.
- Propane appliances should not be installed in an unventilated place (for example, in a basement) if such installation is prohibited by federal, state and/or local laws, rules, regulations or customs.
- Propane gas must be used with great caution. It is heavier than air and will collect first in lower areas making it hard to detect at nose level.
- Before attempting to light the water heater, make sure to look and smell for gas leaks. Use a soapy solution to check all gas fittings and connections. Bubbling at a connection indicates a leak that must be corrected. When smelling to detect a gas leak, be sure to sniff near the floor also.
- It is recommended that more than one method, such as soapy solution, gas detectors, etc., be used to detect leaks in gas applications.

Notice: If a gas leak is present or suspected:

- **DO NOT attempt to find the cause yourself.**
- **DO NOT try to light the water heater.**
- **DO NOT touch any electrical switch.**

 **WARNING**

California proposition 65

This appliance contains chemicals known to the State of California to cause cancer, birth defects, or other reproductive harm. If the information in these instructions is not followed exactly, a fire or explosion may result causing property damage, personal injury or death.





Additional warnings

1. Do not leave unattended.
2. The exhaust gas and top of the portable tankless water heater is HOT! Do not place hands or any foreign object near the top of the heater.
3. This water heater is only intended for use with non-potable water (such as a portable shower). Do not connect to potable water, health risk and/or consequences if it is used for heating water for human consumption.
4. This water heater is for point of use (dishwashing, washing, showering, etc), for temporary water heating and not for connection to a permanent inlet water connection or for a water distribution system to supply multiple outlets. Not suitable for drinking and cooking.
5. Do not use in high wind conditions.
6. If the smell of gas is detected, turn off the gas valve at the cylinder immediately! Do not use flame for leak detection.
7. Use only Propane gas.
8. Use only outdoors.
9. The minimum environmental temperature for safe storage and operation of the water heater must be above 32°F, if not, may cause water heater damage and dangerous.
10. **ONLY USE IN OUTDOORS AREAS. CARBON MOXOXIDE HAZARD-USING THIS APPLIANCE IN AN ENCLOSED SPACE WILL CAUSE DEATH-DO NOT USE IN CARAVANS, TENTS, MARINE CRAFT, CARS, MOBILE HOMES OR SIMILAR LOCATIONS.**

Intended Purpose and Benefits of the Camplux

Camplux BW series is a propane gas fired portable tankless water heater capable of delivering of hot water almost anywhere. The portable tankless water heater has standard 5/8"-18UNF NPT pipe fittings and an adapter for using a standard garden hose for inlet water supply.

Gas should be supplied with a max 20lb propane cylinder(not included). A CSA certified regulator and hose is included with the appliance.

A shower head with on/off switch and multiple spray patterns is included.

Ignition is automatic and powered by 2 size D batteries (not included). Burner will be ignited when has water flows and will be shut off when the water flows stopped. No pilot light!

Ideal operating use with water pressure between 10-110 PSI/70-760 kPa.



Product Breakdown & Features

- **Water controlled automatic ignition:** Water pressure between 10-110 PSI/ 70-760 kPa opens the ignition circuit for easy and convenient operation.
- **Auto cut-off protection:** The auto cut-off protection will shut the gas supply off immediately in the event of flameout to reduce the risk of gas leakage.
- **Removable drain plug to avoid water pipe and regulator damage caused by freezing water*.**
- **Anti-dry combustion protection:** The portable tankless water heater will shut off the gas supply in the event water stops flowing through the portable tankless water heater.

* Read the maintenance section on draining the portable tankless water heater entirely to avoid freeze related issues.

Technical Specifications						
Fuel Type	Propane Gas					
Model	BW211	BW211G	BW264	BW264G	BW422	BW528
Dimensions	12.6" x 6.3" x 20.47"		13.0" x 7.09" x 21.65"		15.75" x 7.09" x 25.59"	17.32" x 7.87" x 27.56"
Btu/hr	55,000		68,000		110,000	135,000
Max Water Pressure	110.0PSI/760kPa					
Inlet Gas Pressure	11" w.c.(2.74kPa)					
Ignition	Electric pulse, size D battery powered (No electrical connection required)					
Protections	Auto-cut off water control, automatic ignition, anti-dry combustion protection, over-pressure overheating and flameout protection					
Pipe Fittings	1/2" BSP for gas inlet, water inlet and water outlet					



Left side

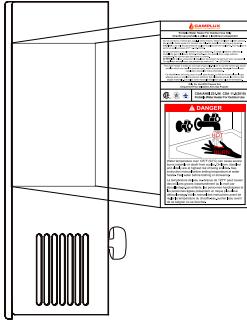

Right side

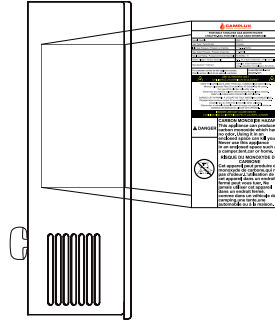

Product Dimensions

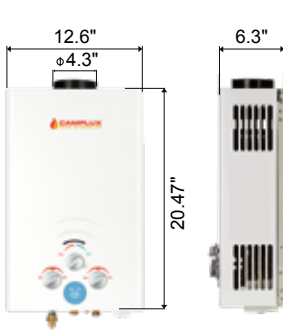

BW211

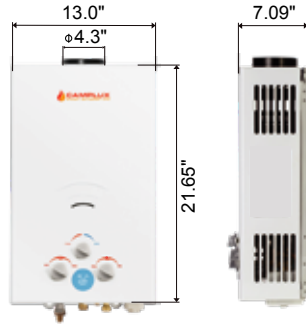

BW264

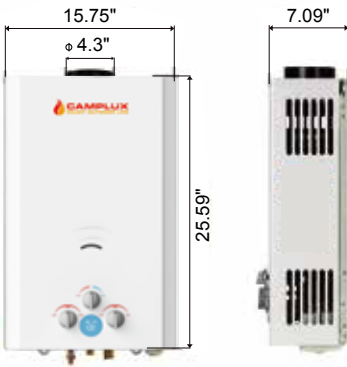

BW422

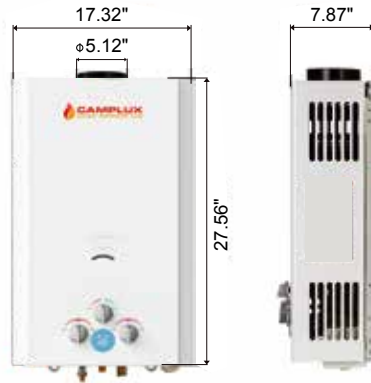

BW528



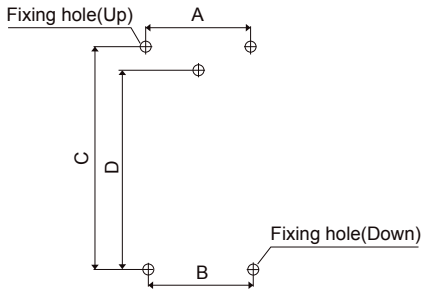

Dimension (pouces)	A	B	C	D
BW211(8L)	-	5.9	-	20.1
BW264(10L)	6.2	6.3	21.2	-
BW422(16L)	8.66	8.66	25.41	-
BW528(20L)	9.76	10.24	27.16	-

Construction & Components

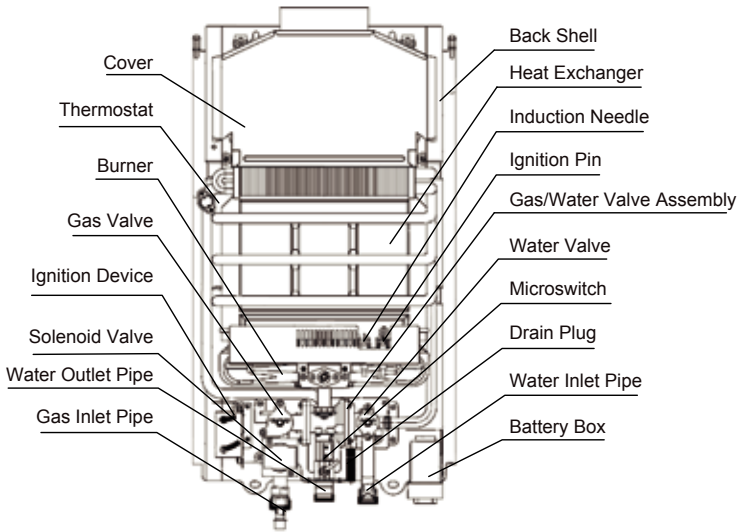

For parts replacement, please find below for obtaining replacement parts.

Parts Replacement

Parts Ordering

WARNING: For your safety, DO NOT attempt to disassemble, repair, or replace any portion of this unit.



Refer all repairs, service, and/or adjustment to qualified serviceman. Address all parts orders to the distributor or manufacturer where the water heater was purchased. All parts orders should be included:

1. The model and serial number of the water heater from the rating parameter.
2. Parts description (as shown above).

CAUTION: Label all wires prior to disconnection when servicing controls. Wiring errors can cause improper and dangerous operation. Verify proper operation after servicing.

THIS CONNECTION IS FOR LOW-VOLTAGE BATTERY ONLY. DO NOT CONNECT TO 120 OR 240 VOLTS AC.

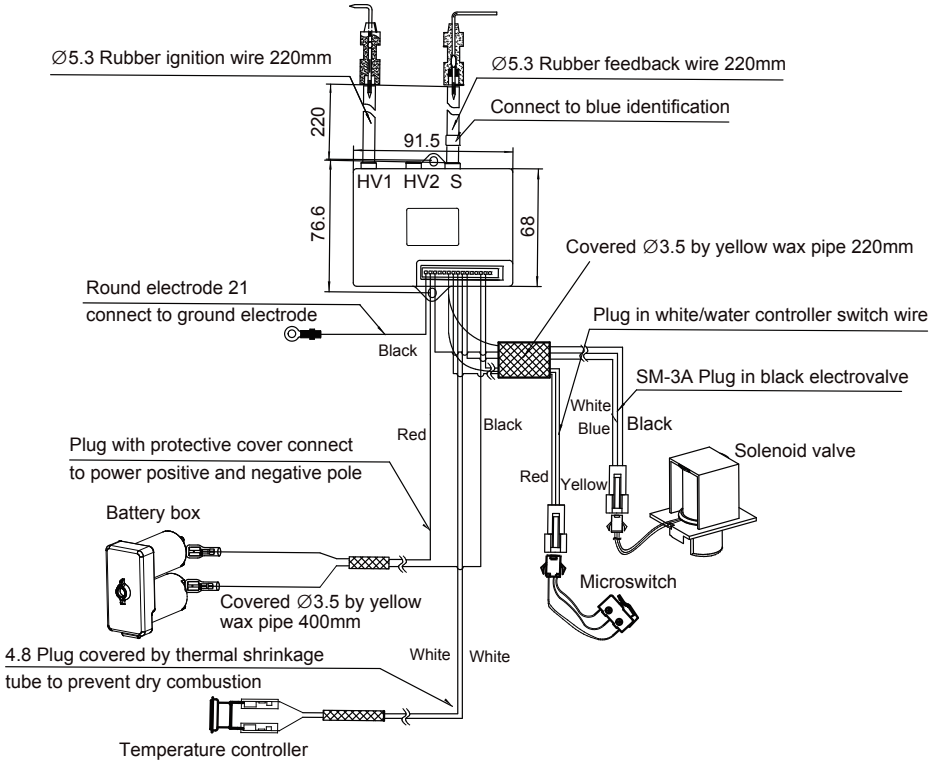

Getting Started

1. Check carton box for damage. Damages caused in shipment must be reported immediately. Please contact us on our support page at www.camplux.com or give us a call at +1(844)538-7475.
2. Make sure you have all the parts.
NOTE: Included parts and accessories may vary depending on country and regulations.
(Please refer the alphabetical letter below to page 13 to ensure all items are included.)

- A. Camplux outdoor portable tankless gas water heater**
- B. ON/OFF switch shower head with 5 feet red hose and snap on connector**
- C. CSA certified gas regulator with 5 feet hose**
- D. Gas compression fitting *fixed to gas inlet already***
- E. 1/2" BSP female X 3/4" GHT male, 1/2" BSP female X 3/4" GHT female garden hose adapter**
- F. Hardware pack**

3. If using a standard garden hose, attach the 3/4" GHT garden hose adapter to the fitting marked "Water Inlet". Check to make sure the filter inside the water inlet is in place and clean. Then attach your water inlet/garden hose.
4. In order to prevent gas leakage, we have the gas regulator pre-installed from the factory, you can connect gas supply line to the portable tankless water heater directly. Always remove and reinstall it the gas regulator by wrench if necessary. **DO NOT OVER TIGHTEN. OVER TIGHTING MAY CRACK THE GAS REGULATOR CAUSING A GAS LEAK.** Check gas leakage before operation.
5. Attach shower hose to the fitting marked "Water Outlet". Do not over tighten.
6. Install 2 size D batteries in the compartment on the bottom left of the heater. Check that batteries are facing the correct direction.
7. Use the top tab on the portable tankless water heater to suspend from a mounted screw. Place at a comfortable height without putting stress on the gas hose.
8. Connect gas regulator and gas inlet brass fitting by wrenches with torque force between 20-28N/m.



9. In accordance with the specifications for LP gas cylinder of the U.S. Department of Transportation (DOT) or the Standard for Cylinders, Spheres, and Tubes for the Transportation of Dangerous Goods and Commission, CAN/CSA B339, as applicable.

LP gas supply cylinders to be used must be:

- 1) Constructed and marked in accordance with the specifications for LP gas cylinders of the Tubes for Transportation of Dangerous Goods and Commission, CAN/CSA-B339, as applicable.
 - 2) Provided with a listed overfilling prevention device.
 - 3) Provided with a cylinder connection device compatible with the connection.
10. Place dust cap on cylinder valve outlet whenever the cylinder is not in use. Only install the type of dust cap on the cylinder valve outlet that is provided with the cylinder valve. Other types of caps or plugs may result in leakage of propane.

LEAVE GAS CYLINDER VALVE IN THE “OFF” POSITION

WARNING!

GAS HOSE ADAPTER

THE CAMPLUX PORTABLE SERIES TANKLESS WATER HEATERS HAVE 5/8"-18UNF ADAPTER ALREADY ATTACHED TO THE GAS INLET ON THE WATER HEATER.

ALWAYS CHECK FOR GAS LEAKS BEFORE USING HEATER.



In The Box

Item	Description	Identification	Quantity
A	Camplux outdoor portable tankless gas water heater		1 piece
B	ON/OFF switch shower head with 5 feet red hose and snap on connector		1 set
C	CSA certified gas regulator with 5 feet hose		1 set
D	Gas compression fitting *fixed to gas inlet already	 *1/2" BSP female to 5/8"-18UNF male Flare	1 piece
E	1/2" BSP female X 3/4" GHT male, 1/2" BSP female X 3/4" GHT female garden hose adapter	 *1/2" BSP female to 3/4" GHT male *1/2" BSP female to 3/4" GHT female	2 pieces
F	Hardware pack		1 set



Installation Instructions

How to use the garden hose

1. Garden Hose



GARDEN HOSE MALE
1/2" BSP FEMALE X 3/4" GHT MALE



GARDEN HOSE FEMALE
1/2" BSP FEMALE X 3/4" GHT FEMALE

NOTICE: MAKE SURE PUT THE RUBBER GASKET IN ALL FITTINGS BEFORE CONNECTION

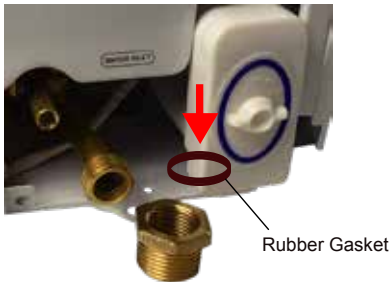

2. Preparation

ONLY USE IN OUTDOOR AREAS. CARBON MOXOXIDE HAZARD-USING THIS APPLIANCE IN AN ENCLOSED SPACE WILL CAUSE DEATH-DO NOT USE IN CARAVANS, TENTS, MARINE CRAFT, CARS, MOBILE HOMES OR SIMILAR LOCATIONS.

- Use appliance only with LP (propane) gas and the regulator valve assembly supplied.
- Installation must conform with local codes or in the absence with National Fuel Gas Code, ANSI Z223.1/NFPA 54, or the Propane Installation Code, CSA B149.1, or the Propane Storage and Handling Code, CSA B149.2.
- Reinforcement of the wall is required where the wall should be strong enough to hold the water heater. The mounting location for the water heater should allow for easy access and operation.



- Take the appliance out from carton box and remove the foam and plastic bag, position the upper mounting bracket and partially install the center mounting screw.
- Install 2 size D batteries (NOT included) in the battery box on the bottom of the appliance. Check the batteries are facing the correct direction.

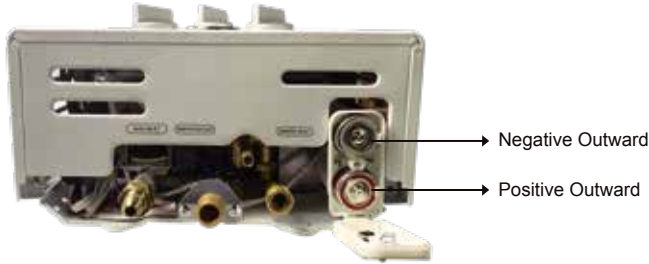

- Use shifting wrenches to attach supplied gas regulator (with brass connector already attached) to the appliance. And connect to the bottom of the appliance marked "Gas inlet". **Do not over tighten. Over tighten may causing a gas leak!** Ensure that you use supplied washers on all connectors and check for any gas smell. Please connect with torque force between 20-28N/m.

Before ignition as instruction. Make sure the gas inlet connector and water inlet connector are screwed all the way on.

Tighten the fittings with use wrenches on both the brass adapter fitting on the appliance and the brass connector on the end of the hose.



*Already attached to the gas inlet



⚠ Don't around any sealing tapes on the thread



- Attach the water output device (shower head) to the fitting marked "Water outlet". DO NOT OVER TIGHTEN! Make sure to insert the supplied rubber gasket at the connections. Tighten by hand only.
- Only use the gas regulator & hose supplied with this appliance.
- A new pressure relief valve, complying with the standard for relief valves and automatic gas shut-off devices for hot water supply system, ANSI Z21.22/CSA 4.4, must be installed at the hot water outlet connection of the water heater during installation. Local codes shall govern the installation of any relief valve. Relief valve is NOT attached with gas water heater.

Water supply installation

- 1) Install a COLD water shut-off valve near the inlet line on the water heater. This valve will be used for servicing and draining purpose.
- 2) Before attaching the water line to the water heater, open the shut-off valve. Run the water until it has purged all contaminants (sand, debris, air, caulking, etc).
- 3) Install a service valve on the end of the COLD water supply line and connect it to the water inlet on the water heater.
- 4) Open the shut-off valve in the COLD water inlet line to check the water flow through the water heater.
- 5) Close the shut-off valve and remove, clean and replace the water filter.



WARNING

Should overheating occur or the gas supply fails to shut off, turn off the manual gas control valve to the appliance.

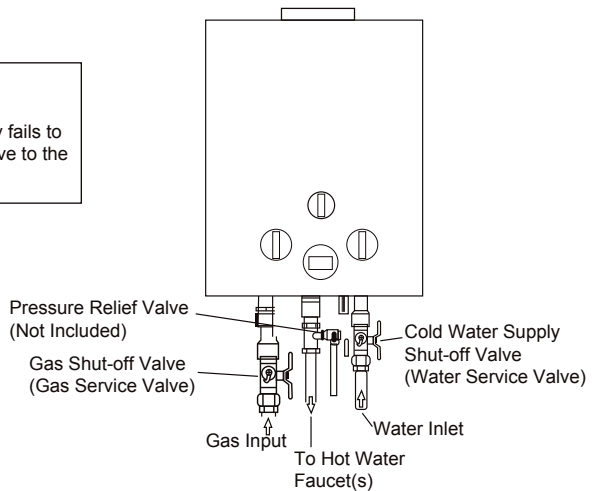

- Place at a comfortable height without putting stress on the gas hose. If the unit is to be permanently mounted, use screws to attach the bottom tab firmly.
- Before opening LP cylinder valve, check the coupling nut for tightness. When appliance is not in use, turn off LP cylinder valve on supply cylinder.
- Never use LP cylinder if visibly rusted, damaged or out of date.
- Clean and inspect the hose before each use of the appliance. If there is evidence of abrasion, wear, cuts or leaks, the hose must be replaced prior to the appliance being put into operation.

⚠ WARNING: THE PORTABLE TANKLESS WATER HEATER IS CAPABLE OF PRODUCING SCALDING WATER TEMPERATURES!

Connecting, Disconnecting From Gas Cylinder And Storage

This appliance shall only be connected to a 20lb (Size 1: $\varnothing 12 \frac{5}{16}$ " *H17 $\frac{5}{16}$ "; Size 2: $\varnothing 11 \frac{13}{16}$ " *H17 $\frac{7}{16}$ ") cylinder with a POL cylinder valve certified to CAN/CSA-B339. The LP-gas cylinder(s) must be constructed and marked in accordance with the specifications for Cylinders, Spheres, and Tubes for the Transportation of Dangers Goods, CSA B339.

Please always use cylinder at upright position for vapor withdrawal. Connect certified gas regulator QCC-1 with LP gas supply cylinder by hand, regulator hose connect with appliance in gas inlet fitting by wrench.



Connecting to cylinder:

Connect the gas regulator to the gas cylinder, tightening using two fingers support posts.



Disconnecting from cylinder:

Disconnect the gas regulator from the gas cylinder, tightening using two fingers support posts.



Please inspect the hose before each use of the appliance. If it is evident there is excessive abrasion or wear, or the hose is cut, it must be replaced prior to the appliance being put into operation. The replacement hose assembly shall be that specified by the manufacturer.

WARNING: Never use an open flame to test for gas leaks, because death, personal injury and/or property damage can result. The water heater and its gas connections **MUST** be leak tested at normal operating pressures before the unit is placed in operation.

Turn on the gas shut-off valve to the water heater. Use a soapy water solution to test for leaks at all the connections and fittings. If bubbles are seen, it indicates a gas leak that must be corrected and contact a qualified service technician.

The gas must be turned off at the LP gas supply cylinder when the water heater is not in use.

When the LP-gas supply cylinder is not disconnected from the water heater, the water heater and cylinder must be stored outdoors, in a well ventilated space, out of the reach of children, and must not be stored in a building, garage or any other enclosed area.

Storage of the water heater indoors is permissible only if the cylinder is disconnected and removed from the water heater.

Cylinders must be stored outdoors, in a well ventilated space, out of the reach of children, and must not be stored in a building, garage or any other enclosed area.

NOTICE: Should overheating occur or the gas supply fail to shut off, turn off the manual gas control valve to the water heater.

- A. Do not store a spare LP gas cylinder under or near this appliance.
- B. Never fill the cylinder beyond 80 percent full.
- C. If the information of A and B above is not followed exactly, a fire causing death.



Before Going To The Use Section

Check around area for flammables, especially gasoline or other vapors which may ignite. The exhaust and top of the portable tankless water heater will get **HOT!** Make sure there are no foreign objects around the portable tankless water heater or have fallen into the top.

Use And Starting

⚠ WARNING: This model is intended for recreational & portable use only. This model CANNOT be permanently mounted or plumbed in any way.

⚠ The water heater must not be exposed to flammable vapors or liquids during lighting.

1. Turn on incoming water supply. Ensure that you have abundant water pressure of between 10-110 PSI/70-760 kPa for ideal operation.
2. Turn your water output device to its “off” position.
3. Turn the gas valve on the cylinder all the way open.
4. IF THE SMELL OF GAS IS DETECTED, TURN OFF THE GAS VALVE IMMEDIATELY!
5. Set the water control knob on BLUE mark to Maximum.
6. Set the gas control knob on RED mark to Minimum.
7. Set the burner power switch knob to “ECO” position. (In winter this knob usually switch to “FULL” position.)



8. Turn on your water output device to the “on” position and adjust to the desired water flow.
9. There will be a series of audible clicks and the burner will ignite. Please take note the water heater must not be exposed to flammable vapors or liquids during lighting. Should the burner not ignite after 5 seconds, shut off and go to the “Troubleshooting” section.
10. Upon completion of use or storage, open the drain valve (ribbed cylindrical stem next to the water input valve) to ensure draining of water.
11. Turn off your gas supply.

⚠️ 12. WARNING: If the outside temperature is around or below freezing (32 °F/0°F), ensure that the drain plug is opened and water drained from the portable tankless water heater after each use to avoid internal damage to the heat exchanger. You will also need to unhook the outgoing water line to ensure that any water in the heat exchanger is drained. Failure to properly drain your portable tankless water heater will cause water damage which may or may not be repairable.

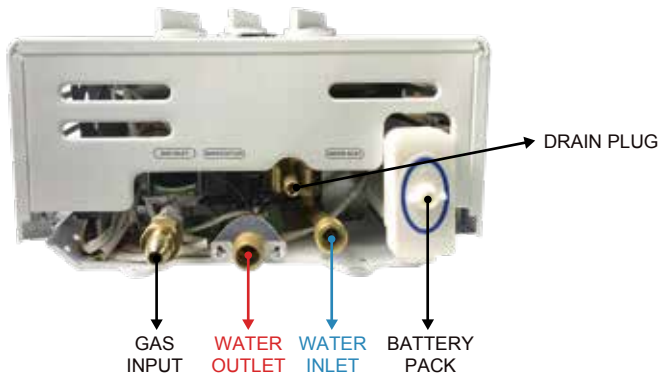

Before Operate The Drain Plug, Must be

1. Ensure that the water heater is disconnected from the gas supply.
2. Ensure that the water heater is disconnected from the water supply (turn off cold water inlet switch).
3. Turn the shower switch to “ON”.
4. Ensure that the shower hose is disconnected from the water heater.

Adjustment

The temperature of the outgoing water is dependent on the temperature of the incoming water balanced with the amount of heat applied. Use extreme caution in setting the outlet water temperature.

1. With the water knob set to Max, and the gas knob set to Min, feel the outgoing water. This is the lowest setting available.
2. To initially raise the outgoing temperature, slowly turn the gas valve towards maximum. Adjust slowly and check the temperature often. There will be a slight delay between increasing the gas supply and the increase in water temperature.

Common Issues With Solutions

Issue	Indication	Solution
Water pressure too high	If water pressure is over 110 PSI/760 kPa, the water-out valve will release water and lower the pressure	Increase the valve pressure limit according to local water supply pressure
Water pressure too low	If water pressure is below 3.6 PSI/25 kPa, the water heater cannot be ignited	Use the water heater later when pressure becomes higher
Low battery	The power of battery will become less after use for some time, thus the water heater cannot be ignited	Change Batteries
Over heat protection	Water heater automatically shuts off when water temperature is 176°F (80°C)	Re-start water heater later when water becomes cooler



Please Protect Your Water Heater From Freeze Damage!

During the stage of no using, the temperature is same between the inside and outside of water, the water will expand when temperature reach 32°F(0°C) even broken the water pipe. This is normal phenomenon and not is the quality problem. Open the drain plug to drain off the residual water in the water heater and then screw it tightly if the environment where the water heater is installed drops below 32°F(0°C). This can prevent the cold from damaging the water heater.



To drain the residual water totally, please keep the water heater in vertical statue when draining water.



Drain plug



Care And Maintenance

Properly maintained your water heater will provide years of dependable trouble-free service. It is recommended that a periodic inspection of the burner, water filter and top exhaust should be made by service personnel qualified in gas appliance. Repairing might have come loose or is no longer connected.

It is suggested that a routine preventive maintenance program be established and followed by the user.

* It is recommended to do maintenance once a year.

Inspect the area around the water heater to ensure a safe operating environment. Keep water heater area clear and free from combustible materials, gasoline, and other flammable vapors and liquids. Do not obstructing the flow of combustion and ventilation air. Ensure the unit has not been damaged. If damage or denting is present, contact a service personnel to verify proper operation.

Check for any abnormal sounds during normal operation of the water heater.



Check the burner flames through visible flame window to make sure the combustion is normal during operation of the water heater.

- 1) Burner with pure blue flame, means well ventilation and combustion adequacy.
- 2) Burner with yellow/red flame, means combustion insufficiency, air intake is not enough, or appliance bottom block.
- 3) Burner with a lift-flame, over gas pressure, high wind condition.
- 4) Max gas but small flame, gas pressure is not enough.

All piping should be checked for gas and/or water leaks. Refer to page 4 of this manual for instructions on leak testing.

The air intake and cold water supply filters should be cleaned monthly. For clean panel surface, dust off and use kitchen cleaner to clean when you feel it is dirty.

DO NOT operate the water heater if you feel something is wrong with the unit.

DO NOT allow children to operate or otherwise handle the unit.

 **DANGER:** Before disconnecting the water supply, make certain no one will be exposed to the danger of the hot water released by disconnecting. The water may be hot enough to create a scald hazard. The water should be released into a suitable drain to prevent injury or property damage.

 **DANGER:** Hotter water increases the potential for hot water scalds.

 **DANGER:** Failure to perform the recommended routine preventative maintenance can harm the proper operation of this water heater, which can cause carbon monoxide dangers, excessive hot water temperatures and other potentially hazardous conditions.



If You Need Service

All questions, adjustments, repairs, or spare parts need replacement, please contact us on our support service at support@camplux.com or give us a call at +1(844)538-7475.

Troubleshooting

Portable tankless water heater will not start-there are no audible clicks at startup:

- a. The first thing to check is to ensure that the incoming water on the “right” side of the portable tankless water heater. If the incoming and outgoing are reversed, the portable tankless water heater will not work. The incoming is on the far right and the outgoing is in the middle.
- b. Check to make sure you have fresh batteries and they are installed in the correct position.
- c. The top reason that the portable tankless water heater does not ignite is that there is not enough water pressure. You need a minimum of 3.6 PSI/ 25 kPa, sustained. Municipal water should supply enough water pressure.

Adjustment:

- d. It is possible that some debris or epoxy might have entered the water inlet pipe. Check to see if the filter screen on the water inlet is clear of debris. You can also reverse the hookup by taking your water source and hooking it up to the water outlet side and back flushing the system.
- e. Propane gas cylinders sometimes are contaminated with air, especially new cylinders upon their first filling. Cycle the portable tankless water heater turning off and on your output flow or similar.
Should a portable tankless water heater fail to light or stay lit after 10 cycles, please contact us via email at support@camplux.com.

Portable tankless water heater starts, then shuts off:

- a. The portable tankless water heater requires a minimum if about 0.44 gallons per minute (1.5 liters) and a minimum of about 3.6 PSI/25 kPa.

Note: Water pressure is at the lower end of operating parameters. You will need a sustained water pressure of approximately 35-65 PSI/240-450 kPa for adequate use if you are using a 12/18/120 volt pump.



- b. Out of, or low on gas. Propane gas sometimes are contaminated with air, especially new tanks upon their first filling. Cycle the portable tankless water heater on and off by using the shower head switch several times to purge the air from the gas. If this doesn't clear the air then the tank must be purged.
- c. One of the ignition sensors is bent and/or too close to the burner. Look to ensure that the ignition pins and the heat sensor are completely vertical and they do a 90 degree to the back of the box. If they are not straight (i.e. a 45 degree angle) then you can straighten them with pliers.
- d. The thermocouple is either too high or too low to complete the circuit. Check to ensure that the thermocouple is flush with the hold in the heat exchanger.
- e. The gas sensor wire (looks like a black ground wire on the gas regulator) flange might have come loose or is no longer connected.
- f. There is a faulty heat sensor. This is usually diagnosed by taking the front case off of the portable tankless water heater and let it run. If it continues to operate, then one of the sensors and/or the wire harness needs to be replaced. This may also be caused by insufficient clearance on the back of the portable tankless water heater where the majority of air intake is.
- g. The valve on the propane tank should be all the way "Open".
- h. Fresh batteries are required for ignition spark. Make sure batteries are aligned in the proper polarity (+/-).

The water does not get hot enough:

- a. You are operating the portable tankless water heater above 2,000 feet/ 600 meters. We only recommend using it below elevations of 2,000 feet.
- b. Look into the viewer panes (middle horizontal windows on the front cover) to see if there is a blue flame. If the flame is yellow there could be a cracked gas regulator. Do Not Attempt to use the portable tankless water heater.

Water is flowing, but there is no hot water coming out:

- a. Ensure that you have the incoming water supply and the outgoing water supply hooked up properly. Your water supply should be attached to your incoming connection (located on the far right) and the shower head should be attached to the outgoing water (located as the middle connection).
- b. Ensure that you have adequate water pressure of at least 3.6 PSI/25 kPa, sustained.



- c. Ensure that you have adequate gas in your propane bottle and that the LP regulator is threaded all of the way on to the portable tankless water heater.
- d. Fresh batteries are required for ignition spark. Make sure batteries are aligned in the proper polarity (+/-).

The portable tankless water heater does nothing:

- a. Ensure that you have your water source hooked up to the water inlet side (far right connection) and the shower handle is hooked up on the water outlet side (middle connection).
- b. Ensure that you have an adequate supply of propane.
- c. Ensure that you have fresh batteries.



Camplux, Enjoy Outdoor Life! Limited Warranty Information

Camplux hereby warrants this product to be free of material defects in materials and workmanship when installed and operated according to Camplux's installation and operating instructions. This Limited Warranty extends to the original purchaser and subsequent owners, but only while the product remains as the site of the original installation. This Limited Warranty terminates if moved or reinstalled at a new location. There are no warranties, express or implied made or given other than contained in this Limited Warranty. No agent, employee or representative of Camplux has any authority to bind Camplux to any representation or warranty concerning the Product not contained in this Limited Warranty.

Except as expressly set forth herein, THERE ARE NO REPRESENTATIONS OR WARRANTIES, EXPRESS OR IMPLIED, INCLUDING, WITHOUT LIMITATION, AS TO MERCHANTABILITY OR FITNESS FOR A PARTICULAR PURPOSE WITH RESPECT TO ANY GOODS SOLD HEREUNDER. BUYER'S EXCLUSIVE REMEDY IS LIMITED TO REPAIR OR REPLACEMENT OF THE GOODS SOLD, AT CAMPLUX'S DISCRETION. CAMPLUX'S SHALL NOT BE LIABLE FOR INCIDENTAL OR CONSEQUENTIAL DAMAGES.

Item Period of Coverage

Heat Exchanger 1 year

All other parts 1 year

Free Accessories (Showerhead, hose, regulator etc) 30 days

Coverages are void if the unit is used in a hot water circulation loop, in series with a circulation system or where an on-demand recirculation system is not incorporated.

Owner is responsible for all other costs incidental to repair such as labor, shipping, delivery and permits. Proof of purchase required. Products repaired will be covered under this Limited Warranty for the remainder of term of the original purchase.



This Limited Warranty becomes null and void if any of the following are determined to be a contributing factor to the failure of the product:

1. Abuse, misuse, alteration, neglect or misapplication;
2. Improper or inadequate maintenance;
3. Inadequate water quality;
4. Installation in a corrosive or otherwise destructive environment;
5. Freeze Damage;
6. Scale buildup;
7. Incorrect gas or water pressure;
8. Acts of force Majeure

This Product is not to be used as a pool or spa heater.

Within the first 30 days of purchase, Camplux will cover all ground shipping costs for warranty related issues, excluding AK, HI, Canada, and any location outside of the continental US. After the first 30 days of purchase, Camplux will cover all shipping costs to the customer for warranty related issues, excluding AK, HI, Canada, and any location outside of the continental US. After the first 30 days of purchase, the customer is responsible for all shipping to Camplux, regardless of reason or circumstance. The method for warranty related shipping will be Ground equivalent with the provider of Camplux's choosing.

AK, HI, Canada, and any location outside of the continental US, will be responsible for all shipping costs, regardless of reason or circumstance.

All shipments of any type of product coming to Camplux for any reason must have an RGA for any repairs to be made. Please contact Camplux to obtain an RGA number prior to shipping anything to Camplux. Failure to do so could result in loss of product. Camplux will not be responsible for replacement due to loss or damage if these steps are not properly followed.



 1(844) 538-7475

 support@camplux.com

 Visit Us: Camplux.com

 8350 Patriot Blvd STE B, North Charleston, SC 29420



CHAUFFE-EAU À GAZ PORTABLE SANS RÉSERVOIR

MANUEL D'UTILISATION ET D'ENTRETIEN



BW SÉRIE

COULEUR EN OPTION ► **BLANC** GRIS

⚠ ATTENTION

RISQUE D'INCENDIE OU D'EXPLOSION

Si vous sentez du gaz:

1. N'essayez pas d'allumer l'appareil et assurez-vous l'appareil est en position OFF.
 2. Éteignez toute flamme à proximité.
 3. Fermez la soupape d'alimentation en carburant du cylindre si équipé, ou si l'équipement avec une bouteille de carburant jetable, déconnecter le cylindre.
 4. Quittez immédiatement la zone.
 5. Laissez le gaz se dissiper pendant 5 minutes.
 6. Si l'odeur de gaz s'est dissipée de la zone, le l'appareil et l'alimentation en carburant, suivez les étapes 1 à 5 et faire réparer les appareils.
- Le non-respect de ces instructions peut entraîner en cas d'incendie ou d'explosion, ce qui pourrait causer des dommages, blessures ou décès.

⚠ ATTENTION

Mauvaise installation, utilisation, réglage, aération, service ou maintenance peut provoquer des blessures ou dommages matériels, se référer à ce manuel, assistance ou informations complémentaires, consultez un installateur qualifié, agence de service ou fournisseur de gaz.

⚠ ATTENTION

Gardez cet appareil loin de tout combustible. Dégagements minimaux arrière à 20 pouces, deux côtés à 40 pouces, haut à 40 pouces. Coupez le gaz à soupape de bouteille après utilisation. Déconnectez et supprimez avant de ranger cet appareil à l'intérieur. *Veuillez conserver le manuel d'instructions pour l'avenir référence.

⚠ ATTENTION

N'entreposez pas et n'utilisez pas d'essence ni d'autres vapeurs et liquides inflammables près de cet appareil ou de tout autre appareil.

⚠ DANGER

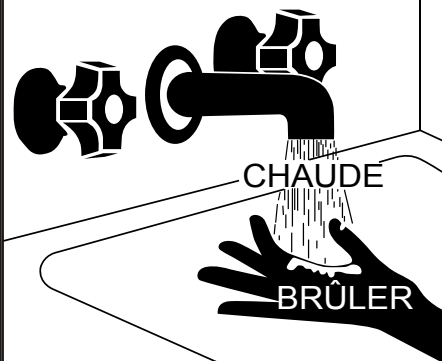

La température de l'eau au-dessus de 125°F peut causer des brûlures graves instantanément ou la mort par ébouillantage.

Les enfants, les personnes handicapées et les personnes âgées présentent un risque plus élevé d'ébouillantage.

Voir le manuel des instructions avant de régler la température du chauffe-eau.

Toucher l'eau avant de se baigner ou se doucher.

⚠ DANGER

RISQUE DU MONOXYDE DE CARBONE

Cet appareil peut produire du monoxyde de carbone, qui n'a pas d'odeur.

L'utilisation de cet appareil dans un endroit fermé peut vous tuer.

Ne jamais utiliser cet appareil dans un endroit fermé, comme dans un véhicule de camping, une tente, une automobile ou à la maison.



Vous êtes prêt!

Merci pour l'achat de votre nouveau chauffe-eau portable extérieur sans réservoir. Ce pratique, sûr et l'un des produits de qualité va ouvrir les portes à profiter de la vie en plein air!

Nous vous suggérons fortement de prendre le temps de lire toutes les procédures de sécurité et d'installation de ce manuel avant d'essayer d'installer votre nouveau chauffe-eau portable d'extérieur.

Rappelez-vous toujours que nous sommes là pour vous via notre service d'assistance en ligne situé à l'adresse www.camplux.com, le chat en direct et sans frais à l'adresse 1(844)538-7475!



Lisez ce manuel

La l'intérieur, vous trouverez de nombreux conseils utiles sur l'utilisation et l'entretien de votre chauffe-eau. Un peu de soins préventifs de votre part peut vous faire économiser temps et argent tout au long de la vie de votre chauffe-eau. Vous trouverez de nombreuses réponses aux problèmes courants dans le Guide de dépannage. Si vous consultez d'abord le tableau des Conseils de dépannage, vous n'avez peut-être pas besoin de faire appel à un technicien.



Lisez les informations de sécurité

Afin d'assurer votre sécurité et celle des autres, nous avons inclus des avertissements de sécurité importants tout au long de ce manuel.

Tous les messages de sécurité suivront le symbole d'alerte de sécurité et les mots: "**DANGER**", "**AVERTISSEMENT**", "**ATTENTION**" ou "**AVIS**".

Ces mots signifient:

DANGER - Situation extrêmement dangereuse pouvant entraîner la mort ou des blessures graves.

AVERTISSEMENT- Situation potentiellement dangereuse pouvant entraîner la mort, de blessures graves et/ou des dommages matériels.

ATTENTION - Situation potentiellement dangereuse pouvant entraîner des blessures bénignes ou modérées.

AVIS: L'attention est appelée pour observer une procédure spécifiée ou maintenir une condition spécifique.



Vous êtes prêt	1-2
La sécurité générale	3-6
Fonctions et caractéristiques	7-8
Diagrammes du produit	8-10
Pour commencer	11-13
Instructions D'installation	14-22
Mesure de protection contre le gel	22
Soins et entretien	22-23
Dépannage	24-26
Garantie.....	27-28



Informations de sécurité importantes veuillez lire toutes les instructions avant utilisation

Assurez-vous de lire et de comprendre l'intégralité du manuel d'utilisation et d'entretien avant de tenter d'installer ou d'utiliser ce chauffe-eau. Cela peut vous faire économiser temps et argent. Portez une attention particulière aux instructions de sécurité. Si ces précautions ne sont pas respectées, cela peut entraîner des blessures graves, voire mortelles. Si vous rencontrez des difficultés pour comprendre les instructions de ce manuel ou si vous avez des questions, **ARRÊTEZ** et obtenez l'aide d'un technicien qualifié ou du service public de distribution de gaz.

DANGER!

Installer correctement le chauffe-eau

Si vous n'installez pas correctement le chauffe-eau à l'extérieur comme indiqué dans les Instructions d'installation de ce manuel, vous risquez de compromettre son fonctionnement. Pour éviter tout risque d'incendie, d'explosion ou d'asphyxie par le monoxyde de carbone, ne faites jamais fonctionner ce chauffe-eau s'il n'est pas installé correctement et s'il est insuffisamment alimenté en air pour fonctionner correctement. Assurez-vous d'inspecter le conduit de fumée pour une installation correcte lors de la première mise en route; et au moins une fois par an par la suite. Reportez-vous à la section Entretien et nettoyage de ce manuel pour plus d'informations sur l'inspection de la cheminée.



ATTENTION

L'essence, ainsi que d'autres matériaux et liquides inflammables, adhésifs, solvants, diluants pour peintures, etc.) et les vapeurs qu'ils produisent sont extrêmement dangereuses. NE manipulez, n'utilisez pas et ne stockez pas d'essence ou d'autres matériaux inflammables ou combustibles à proximité d'un chauffe-eau ou de tout autre appareil. Assurez-vous de lire et de suivre les étiquettes sur le chauffe-eau, ainsi que les avertissements imprimés dans ce manuel. Ne pas le faire peut entraîner des dommages matériels, des blessures corporelles ou la mort.

 **DANGER**



<p> Les vapeurs de liquides inflammables vont exploser et prendre feu causant la mort ou de graves brûlures.</p> <p>N'utilisez pas et ne stockez pas de produits inflammables tels que de l'essence, des solvants ou des adhésifs dans la même pièce ou à proximité du chauffe-eau.</p> <p>Gardez les produits inflammables:</p> <ol style="list-style-type: none"> 1. Loin de chauffage 2. Dans des conteneurs approuvés 3. Bien fermé 4. Hors de la portée des enfants 	<p>Le chauffe-eau a une flamme de brûleur principal. La flamme du brûleur principal</p> <ol style="list-style-type: none"> 1. Peut venir à tout moment et n'importe où 2. Enflammer les vapeurs inflammables <p>Les Vapeurs:</p> <ol style="list-style-type: none"> 1. Ne peuvent pas être vues 2. Sont plus lourdes que l'air 3. Vont très loin sur le sol 4. Peuvent être transportées vers les autres pièces vers la flamme du brûleur principal par les courants d'air
<p>Installation: N'installez pas de chauffe-eau où des produits inflammables seront stockés ou utilisés à moins que la flamme du brûleur principal soit à au moins 18 po au-dessus du sol. Cela réduira, mais n'éliminera pas, le risque que les flammes prennent par le brûleur principal.</p>	
<p>Lisez et suivez les avertissements et les instructions relatifs au chauffe-eau. Si le manuel du propriétaire est manquant, contactez le revendeur ou le fabricant.</p>	

DANGER!

Modèles à gaz de pétrole liquéfiés

Un agent odorant est ajouté aux deux gaz propane pour aider à détecter une fuite de gaz. Certaines personnes peuvent ne pas être physiquement capables de sentir ou de reconnaître cet odorant. Si vous n'êtes pas sûr ou si vous ne



ne connaissez pas l'odeur du gaz propane, adressez-vous au fournisseur de gaz. D'autres conditions, telles que "diminution de l'odorat", qui provoque une diminution de l'intensité de l'odorant, peuvent également masquer ou camoufler une fuite de gaz. Toujours vérifier avec un détecteur de fuite commercial ou de l'eau savonneuse.

- Les détecteurs de gaz sont recommandés dans les applications au propane et leur installation doit être conforme aux recommandations du fabricant du détecteur et/ou aux lois, règles, réglementations ou coutumes locales.
- Pour éviter des dommages matériels, des blessures ou des incendies, ne connectez pas le chauffe-eau à un type de carburant non conforme à la plaque signalétique du chauffe-eau portable. Ces chauffe-eaux portables sans réservoir ne concernent que le gaz propane et ne sont certifiés pour aucun autre type de carburant.
- Les appareils au propane ne doivent pas être installés dans un endroit non ventilé (par exemple, dans un sous-sol) si cette installation est interdite par les lois, règles, réglementations ou coutumes fédérales, nationales et/ou locales.
- Le gaz propane doit être utilisé avec beaucoup de prudence. Il est plus lourd que l'air et s'accu-mule d'abord dans les zones basses, ce qui rend difficile la détection au niveau du nez.
- Avant d'essayer d'allumer le chauffe-eau, assurez-vous de rechercher et de détecter les fuites de gaz. Utilisez une solution savonneuse pour vérifier tous les raccords et connexions de gaz. La formation de bulles sur une connexion indique une fuite qui doit être corrigée. Lorsque vous sentez une odeur de gaz pour détecter une fuite, assurez-vous également de renifler près du sol.
- Il est recommandé d'utiliser plusieurs méthodes, telles que les solutions savonneuses, les détecteurs de gaz, etc., pour détecter les fuites dans les applications de gaz.

Avis: Si une fuite de gaz est présente ou suspectée:

- **N'essayez PAS de trouver la cause vous-même.**
- **NE PAS essayer d'allumer le chauffe-eau.**
- **NE touchez à aucun interrupteur électrique.**

AVERTISSEMENT

La californie proposition 65

Cet appareil contient des produits chimiques connus pour l'État de Californie pour causer le cancer, les malformations congénitales, de reproduction ou d'autres dommages. Si l'information contenue dans ces instructions ne sont pas suivies à la lettre, explosion peut entraîner un incendie ou causant des dommages matériels, des blessures ou la mort.





Avertissements supplémentaires

1. Ne le laissez pas sans surveillance.
2. Les gaz d'échappement et le dessus du chauffe-eau portable sans réservoir sont très Chauds! Ne placez pas les mains ou des objets étrangers près du sommet du chauffe-eau.
3. Ce chauffe-eau est uniquement destiné à être utilisé avec de l'eau non potable (comme une douche portable). Ne pas raccorder à l'eau potable, risque sanitaire et/ou conséquences s'il est utilisé pour chauffer de l'eau destinée à la consommation humaine.
4. Ce chauffe-eau est destiné au point d'utilisation (lave-vaisselle, lavage, douche, etc.), au chauffage temporaire de l'eau et non au raccordement à un raccordement permanent à l'eau ou à un système de distribution d'eau pour alimenter plusieurs sorties. Ne convient pas pour boire et cuisiner.
5. Ne pas utiliser dans des conditions de vent fort.
6. Si une odeur de gaz est détectée, fermez immédiatement le robinet de gaz de la bouteille! Ne pas utiliser de flamme pour détecter les fuites.
7. Utilisez uniquement du gaz propane.
8. Utilisez uniquement à l'extérieur.
9. La température ambiante minimale pour un stockage et un fonctionnement en toute sécurité du chauffe-eau doit être supérieure à 32 degrés, sinon cela peut endommager le chauffe-eau et être dangereux.
10. UTILISER UNIQUEMENT À L'EXTÉRIEUR. RISQUE DE MOXOXYDE DE CARBONE- L'UTILISATION DE CET APPAREIL DANS UN ESPACE FERMÉ CAUSERA LA MORT - NE L'UTILISEZ PAS DANS LES CARAVANES, LES TENTES, LES NAVIRES MARITIMES, LES VOITURES, LES MAISONS MOBILES OU LES LIEUX SIMILAIRES.

Objectifs prévus et avantages de Camplux

Camplux BW série est un chauffe-eau portatif sans réservoir au gaz propane capable de fournir de l'eau chaude presque partout. Le chauffe-eau portable sans réservoir est doté de raccords de tuyauterie NPT standard de 5/8"-18UNF et d'un adaptateur permettant d'utiliser un tuyau d'arrosage standard pour l'alimentation en eau d'arrivée.

Le gaz doit être fourni avec une bouteille de propane max 20 lb (non incluse). Un détendeur et un tuyau certifiés CSA sont inclus avec l'appareil. Une pomme de douche avec interrupteur marche/arrêt et plusieurs types de jet est incluse.

L'allumage est automatique et alimenté par 2 piles taille D (non incluses). Le brûleur sera allumé lorsque de l'eau coule et sera fermé lorsque l'eau s'arrête. Pas de veilleuse!

Utilisation idéale avec une pression d'eau comprise entre 10-110 PSI/70-760 kPa.



Fonctions et caractéristiques

- **Allumage automatique contrôlé par l'eau:** la pression d'eau entre 10-110 PSI/70-760 kPa et ouvre le circuit d'allumage pour un fonctionnement facile et pratique.
- **Protection anti-coupure automatique:** La protection anti-coupure automatique coupe immédiatement l'alimentation en gaz en cas d'extinction afin de réduire les risques de fuite de gaz.
- **Robinet de vidange amovible** pour éviter les dommages au tuyau d'eau et au régulateur causés par le gel de l'eau*.
- **Protection anti-combustion sèche:** le chauffe-eau portable sans réservoir arrêtera l'alimentation en gaz si l'eau cesse de circuler dans le chauffe-eau portable.

* Lisez la section relative à la maintenance relative à la vidange complète du chauffe-eau portable sans réservoir afin d'éviter les problèmes liés au gel.

Spécifications techniques

Type de carburant	Gaz Propane					
Modèle	BW211	BW211G	BW264	BW264G	BW422	BW528
Dimensions	12.6" x 6.3" x 20.47"		13.0" x 7.09" x 21.65"		15.75" x 7.09" x 25.59"	
Btu/hr	55,000		68,000		110,000	
Pression d'eau max	110.0PSI/760kPa					
Pression de gaz d'entrée	11" w.c.(2.74kPa)					
Allumage	Impulsion électrique alimentée par batterie D (Aucune connexion électrique requise)					
Protections	Contrôle automatique de la coupure d'eau. Allumage automatique. Protection anti-combustion sèche. Protection contre la surchauffe et l'extinction					
Raccords de tuyauterie	1/2" BSP pour l'entrée de gaz. Entrée et sortie d'eau					



Cote gauche

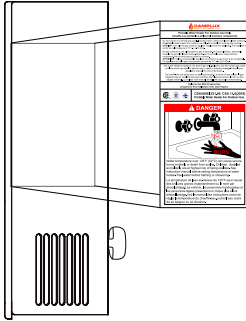

Cote droit

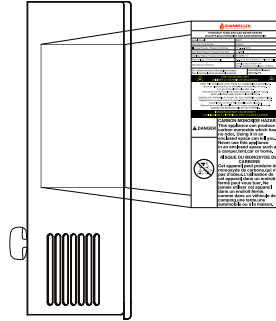

Diagrammes du produit de

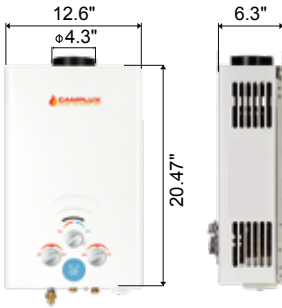

BW211

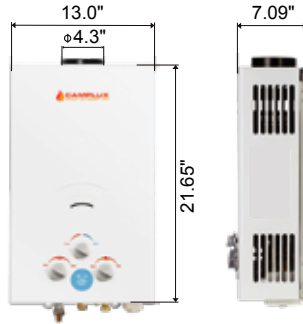

BW264

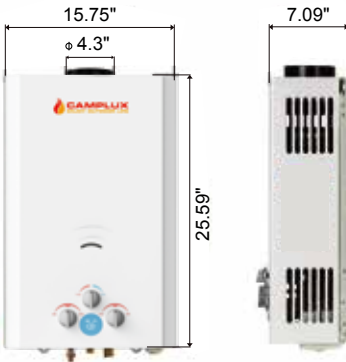

BW422



BW528



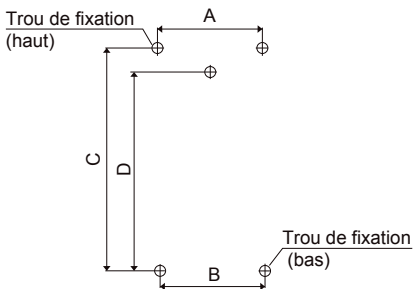

Dimension (pouces)	A	B	C	D
BW211(8L)	-	5.9	-	20.1
BW264(10L)	6.2	6.3	21.2	-
BW422(16L)	8.66	8.66	25.41	-
BW528(20L)	9.76	10.24	27.16	-

Construction & Components

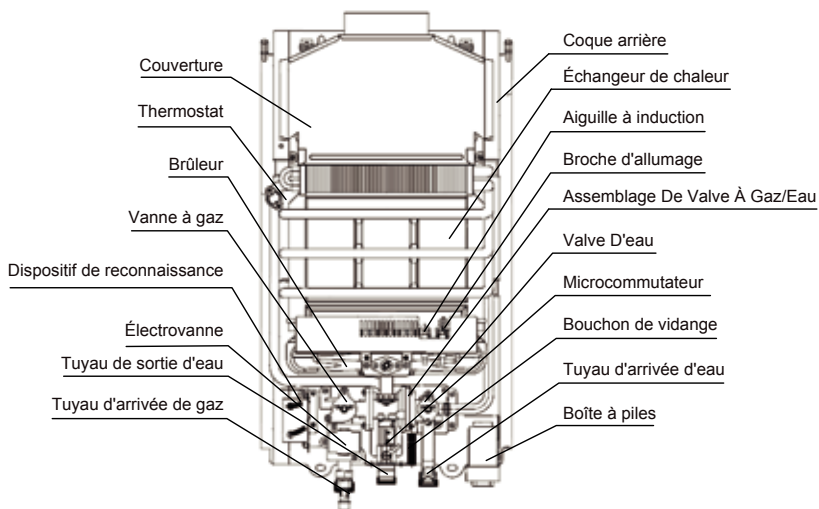

Pour le remplacement de pièces. Veuillez trouver ci-dessous pour obtenir des pièces de rechange.

Pièces de rechange

Commande de pièces

AVERTISSEMENT: Pour votre sécurité, NE tentez PAS de démonter, de réparer ou de remplacer une partie quelconque de cet appareil.



Confiez toutes les réparations, service et/ou ajustements à un réparateur qualifié. Adressez toutes les commandes de pièces au distributeur ou au fabricant auprès duquel le chauffe-eau a été acheté. Toutes les commandes de pièces doivent inclure:

1. Le modèle et le numéro de série du chauffe-eau d'après la plaque signalétique.
2. Description de la pièce (voir ci-dessous) et nombre de pièces souhaitées.

ATTENTION: Étiquetez tous les fils avant de les débrancher pendant l'entretien des contrôles. Les erreurs de câblage peuvent provoquer un fonctionnement incorrect et dangereux. Vérifier le bon fonctionnement après l'entretien. Cette connexion est visée pour batterie basse tension ou courant continu seulement. Ne branches pas au 120 ou 240 volts CA.

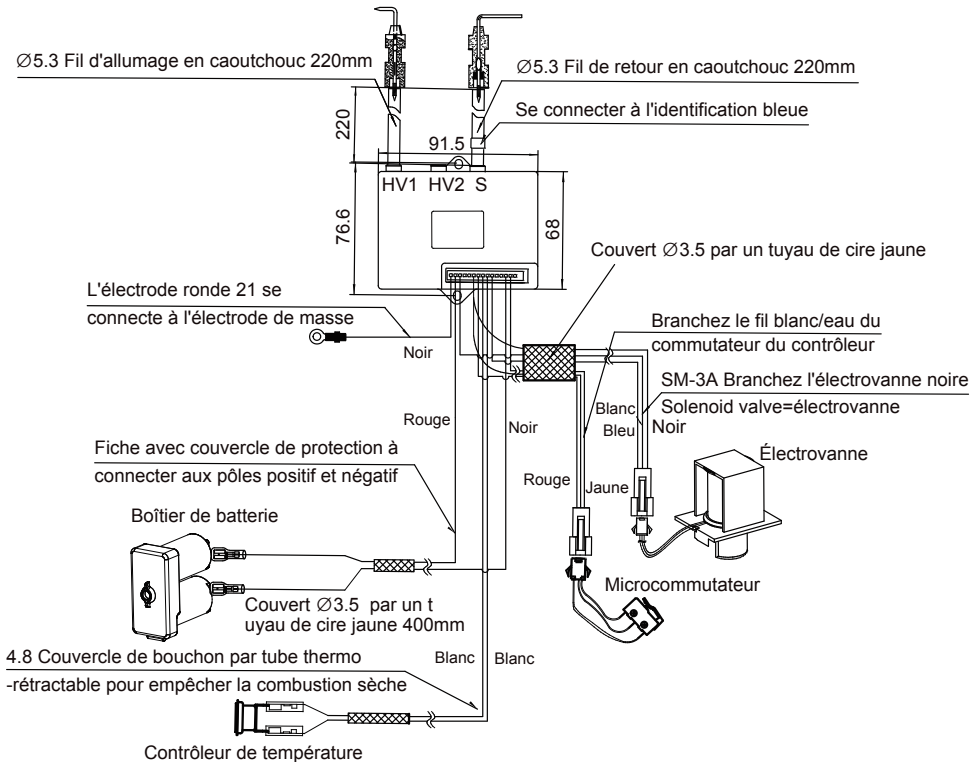

Pour commencer

1. Vérifiez si la boîte en carton est endommagée. Les dommages causés pendant le transport doivent être signalés immédiatement. Veuillez nous contacter sur notre page d'assistance à l'adresse www.camplux.com ou nous appeler au +1(844)538-7475.
2. Assurez-vous d'avoir toutes les pièces.
REMARQUE: les pièces et accessoires inclus peuvent varier en fonction des pays et des réglementations.
(Veuillez, vous référer à la lettre alphabétique ci-dessous à la page 13 pour vous assurer que tous les éléments sont inclus.)

A. Chauffe-eau à gaz sans réservoir portable externe

B. Douchette avec interrupteur marche/arrêt avec tuyau rouge de 5 pieds de tuyau et snap connecteur

C. Détendeur de gaz certifié CSA avec tuyau de 5 pieds

D. Raccord de compression de gaz * fixé au raccord d'entrée de gaz déjà

E. Adaptateur de tuyau d'arrosage 1/2" BSP femelle × 3/4" GHT mâle, 1/2" BSP femelle × 3/4" GHT femelle

F. Pack de matériel

3. En fusionnant un tuyau d'arrosage standard, fixez l'adaptateur de tuyau d'arrosage 3/4 GHT au raccord marqué "Entrée d'eau". L'écran à l'intérieur de la prise d'eau est en place et propre, puis fixez votre tuyau d'eau d'entre'e.
4. Pour éviter les fuites de gaz, nous avons installé un régulateur de gaz à l'usine, qui vous permet de raccorder directement la conduite d'alimentation en gaz au chauffe-eau portatif sans réservoir. Si nécessaire, retirez toujours le régulateur de gaz avec une clé et réinstallez-le. Ne pas trop serrer. Un serrage excessif peut entraîner une rupture du régulateur de gaz et une fuite de gaz. Vérifier les fuites de gaz avant l'opération.
5. Raccordez le tuyau de douche au raccord marqué "Sortie d'eau". Ne serrez pas trop fort.
6. Installez 2 piles D de taille D dans le compartiment en bas à gauche de l'appareil. Vérifiez que les piles sont dans le bon sens.



7. Utilisez la languette supérieure du chauffe-eau portable sans réservoir pour la suspendre à une vis montée. Placez-le à une hauteur confortable sans exercer de contrainte sur le tuyau de gaz.
8. Raccordez le régulateur de gaz et le raccord en laiton d'entrée de gaz à l'aide de clés avec un couple compris entre 20 et 28 N/m.
9. Conformément aux spécifications pour les bouteilles de gaz GPL du ministère des Transports des États-Unis (DOT) ou Norme Relative aux Bouteilles, Sphères et Tubes pour Le Transport des Marchandises Dangereuses et à la Commission, CAN/CSA B339, selon le cas.

Les bouteilles d'alimentation en gaz de pétrole liquéfié à utiliser doivent être:

- 1) Construites et marquées conformément aux spécifications pour les bouteilles de gaz GPL des tubes pour le transport des marchandises dangereuses et la commission, CAN/CSA-B339, selon le cas.
 - 2) Fournies avec un dispositif de prévention de débordement répertorié.
 - 3) Fournies avec un dispositif de connexion de cylindre compatible avec la connexion.
10. Placez le capuchon antipoussière sur la sortie de la valve de la bouteille lorsque la bouteille n'est pas utilisée. Installez le type de capuchon antipoussière fourni avec la soupape sur la sortie de la valve de la bouteille. D'autres types de capuchons ou de bouchons peuvent provoquer une fuite de propane.

LAISSEZ LA SOUPE DE LA BOUTEILLE DE GAZ EN POSITION "OFF"

WARNING!

ADAPTATEUR DE TUYAU DE GAZ

LES CHAUFFE-EAU SANS RÉSERVOIR DE LA SÉRIE PORTABLE CAMPLUX ONT DÉJÀ UN ADAPTATEUR DE 5/8 "-18 UNF FIXÉ À L'ENTRÉE DE GAZ DU CHAUFFE-EAU.

TOUJOURS VÉRIFIER LES FUITES DE GAZ AVANT D'UTILISER LE CHAUFFE-EAU.



Dans la boîte

Item	Description	Identification	Quantity
A	Chauffe-eau à gaz sans réservoir portable externe		1 Morceau
B	Douchette avec interrupteur marche/arrêt avec tuyau rouge de 5 pieds de tuyau et snap connecteur		1 Série
C	Détendeur de gaz certifié CSA avec tuyau de 5 pieds		1 Série
D	Raccord de compression de gaz * fixé au raccord d'entrée de gaz déjà	 * 1/2" BSP femelle à flare mâle 5/8"-18UNF	1 Morceau
E	Adaptateur de tuyau d'arrosage 1/2" BSP femelle × 3/4" GHT mâle, 1/2" BSP femelle × 3/4" GHT femelle	 * BSP 1/2" femelle à 3/4" GHT male * BSP 1/2" femelle à 3/4" GHT femelle	2 Morceaux
F	Pack de matériel		1 Série



Instructions d'installation

Comment utiliser le tuyau d'arrosage

1. Tuyau d'arrosage



TUYAU DE JARDIN MALE
1/2" BSP FEMELLE X 3/4" GHT MALE



TUYAU DE JARDIN FEMELLE
1/2" BSP FEMELLE X 3/4" GHT FEMELLE

AVIS: ASSUREZ-VOUS QUE LE JOINT EN CAOUTCHOUC EST PLACÉ DANS TOUS LES RACCORDS AVANT LE RACCORDEMENT

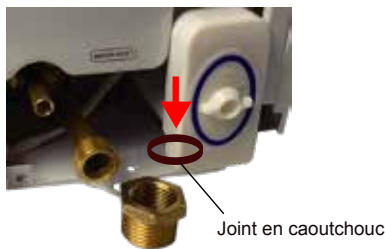

2. Préparation

UTILISER UNIQUEMENT DANS LES ZONES EXTÉRIEURES. DANGER DE MOXOXYDE DE CARBONE-L'UTILISATION DE CET APPAREIL DANS UN ESPACE FERMÉ CAUSERA LA MORT-NE L'UTILISEZ PAS DANS LES CARAVANES, LES TENTES, LES NAVIRES MARITIMES, LES VOITURES, LES MAISONS MOBILES OU AUX ENVIRONS SIMILAIRES.

- Utilisez l'appareil uniquement avec du gaz GPL (propane) et la vanne de régulation fournie.
- L'installation doit être conforme aux codes locaux ou, en l'absence, au Code de Gaz National ANSIZ223.1/NFPA 54, ou au code d'installation du propane, CSA B149.1, ou au Code de Stockage et de Manipulation du propane, CSA B149.2.
- Un renforcement du mur est nécessaire là où le mur doit être suffisamment solide pour contenir le chauffe-eau. L'emplacement de montage du chauffe-eau doit permettre un accès et un fonctionnement faciles.



15

- Sortez l'appareil de la boîte en carton, retirez les sacs en mousse et en plastique, positionnez le support de fixation supérieur et installez partiellement la vis de fixation centrale. Accrocher le support supérieur à la vis ou suspendre par la poignée pour une fixation temporaire.
- Installez 2 piles de taille D (NON incluses) dans le compartiment à piles situé au bas de l'appareil. Vérifiez que les piles sont dans le bon sens.

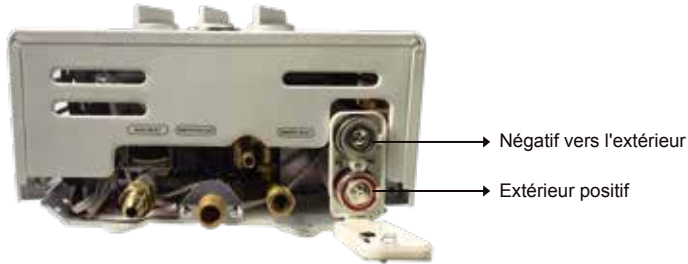

- Utilisez des clés à molette pour fixer le régulateur de gaz fourni (avec le connecteur en laiton déjà) à l'appareil. Et connectez-vous au bas de l'appareil avec l'indication "Entrée de gaz". **Ne pas trop serrer. Trop serrer peut provoquer une fuite de gaz!** Veillez à utiliser les rondelles fournies et le ruban "téflon" sur tous les connecteurs et vérifiez l'absence d'odeur de gaz. Veuillez connecter avec un couple compris entre 20 et .28 N/m.

Avant d'allumer comme instruction. Assurez-vous que le connecteur d'entrée de gaz et le connecteur d'entrée d'eau sont bien vissés.

Serrer les raccords à l'aide de clés à molette sur le raccord en laiton de l'appareil et le connecteur en laiton à l'extrémité du tuyau.



- Fixez le dispositif de sortie d'eau (pomme de douche) au raccord portant l'indication "Sortie d'eau". NE PAS TROP SERRER! Veillez à insérer le joint en caoutchouc fourni au niveau des connexions. Serrer à la main seulement.
- Utilisez uniquement le détendeur de gaz et le tuyau fournis avec cet appareil.
- Une nouvelle soupape de surpression, conforme à la norme ANSI Z21.22/ CSA 4.4 relative aux soupapes de surpression et aux dispositifs de fermeture automatique du gaz pour système d'alimentation en eau chaude, doit être installée à la sortie du chauffe-eau lors de son installation. Les locaux doivent Régir l'installation de toute soupape de sécurité. La soupape de décharge n'est PAS fixée au chauffe-eau à gaz.

Installation d'alimentation en eau

- 1) Installez une vanne d'arrêt d'eau FROIDE près de la conduite d'entrée du chauffe-eau. Cette vanne sera utilisée à des fins d'entretien et de vidange.
- 2) Avant de raccorder la conduite d'eau au chauffe-eau, ouvrez le robinet d'arrêt. Faites couler l'eau jusqu'à ce qu'elle ait purgé tous les contaminants (sable, débris, air, calfeutrage, etc.).
- 3) Installez une vanne de service à l'extrémité de la conduite d'alimentation en eau FROIDE et connectez-la à l'entrée d'eau du chauffe-eau.
- 4) Ouvrez la vanne d'arrêt dans la conduite d'arrivée d'eau FROIDE pour vérifier le débit d'eau à travers le chauffe-eau.
- 5) Fermer le robinet d'arrêt et d'enlever, de nettoyer et remplacer le filtre à eau.



AVERTISSEMENT

Dans le cas du surchauffe ou si l'alimentation en gaz ne se referme pas automatiquement, fermez manuellement le robinet d'arrêt situé sur la canalisation d'alimentation de l'appareil.

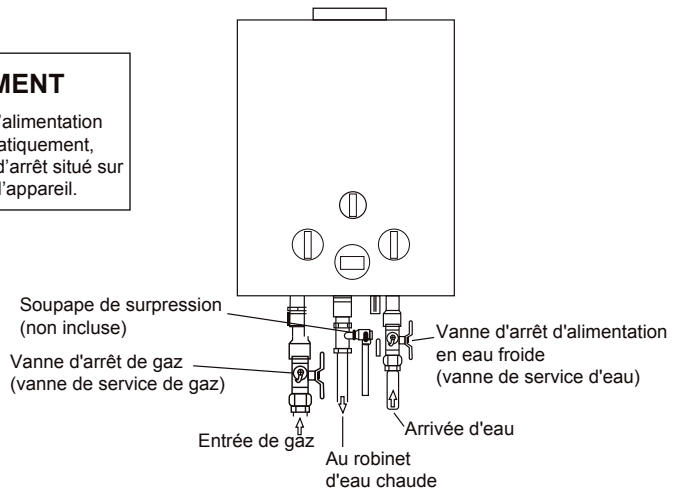

- Placez-le à une hauteur convenable sans exercer de contrainte sur le tuyau de gaz. Si l'unité doit être montée de manière permanente, utilisez des vis pour fixer fermement la patte inférieure.
- Avant d'ouvrir la vanne de la bouteille de propane, vérifiez le serrage de l'écrou-raccord. Lorsque l'appareil n'est pas utilisé, fermez la valve de la bouteille de GPL.
- N'utilisez jamais une bouteille de propane si visiblement rouillée, endommagée ou périmée.
- Nettoyez et inspectez le tuyau avant chaque utilisation de l'appareil. S'il y a des signes d'abrasion, d'usure, de coupures ou de fuites, le tuyau doit être remplacé avant la mise en service de l'appareil.

⚠ AVERTISSEMENT: LE CHAUFFE-EAU PORTATIF SANS RÉSERVOIR EST CAPABLE DE PRODUIRE DES TEMPÉRATURES D'EAU BOUILLANTES!

Connexion, déconnexion et stockage de la Bouteille de gaz

Cet appareil ne doit être connecté qu'à une bouteille de 20 lb (Size 1: Ø12 5/16" *H17 5/16"; Size 2: Ø11 13/16" *H17 7/16").

Utilisez toujours la bouteille en position verticale pour le retrait de la vapeur. Connectez le détendeur de gaz certifié QCC-1 avec la bouteille de gaz LP à la main, raccordez le tuyau du détendeur à l'appareil dans le raccord d'entrée de gaz à l'aide d'une clé.



Connexion au cylindre:

Connectez le régulateur de gaz à la bouteille de gaz en serrant à l'aide de deux doigts.



Déconnexion du cylindre:

Débranchez le régulateur de gaz de la bouteille de gaz en serrant à l'aide de deux doigts.



Veillez inspecter le tuyau avant chaque utilisation de l'appareil. S'il est évident qu'il y a une abrasion ou une usure excessive ou que le tuyau est coupé, il doit être remplacé avant la mise en service de l'appareil. Le flexible de remplacement doit être celui spécifié par le fabricant.

AVERTISSEMENT: N'utilisez jamais une flamme nue pour tester les fuites de gaz, car cela pourrait entraîner la mort, des blessures corporelles et/ou des dommages matériels. Le chauffe-eau et ses raccords de gaz DOIVENT être soumis à des tests de fuite à des pressions de fonctionnement normales avant de mettre l'unité en service.

Ouvrez le robinet d'arrêt de gaz du chauffe-eau. Utilisez une solution d'eau savonneuse pour tester les fuites à tous les raccords et raccords. Si des bulles sont visibles, cela indique une fuite de gaz qui doit être corrigée et contactez un technicien de service qualifié.

Le gaz doit être coupé au niveau de la bouteille d'alimentation en gaz de pétrole liquéfié lorsque le chauffe-eau n'est pas utilisé

Lorsque la bouteille d'alimentation en gaz propane n'est pas déconnectée du chauffe-eau, elle doit être rangée à l'extérieur, dans un endroit bien ventilé, hors de la portée des enfants, et ne doit pas être stockée dans un bâtiment, garage autre espace fermé.

Le stockage du chauffe-eau à l'intérieur n'est autorisé que si la bouteille est débranchée et retirée du chauffe-eau.

Les bouteilles doivent être entreposées à l'extérieur, dans un endroit bien ventilé, hors de la portée des enfants, et ne doivent pas être entreposées dans un bâtiment, un garage ou tout autre espace clos.

AVIS: En cas de surchauffe ou si l'alimentation en gaz ne se ferme pas, fermez le robinet de contrôle de gaz manuel du chauffe-eau.

A. Ne rangez pas de bouteille de GPL sous ou à proximité de cet appareil.

B. Ne remplissez jamais la bouteille à plus de 80%, Et.

C. Si les informations de A et B ci-dessus ne sont pas suivies à la lettre, un incendie causant la mort.



Avant de passer à la section d'utilisation

Vérifiez autour de la zone pour les produits inflammables, en particulier l'essence ou d'autres vapeurs qui peuvent s'enflammer. L'échappement et le dessus du chauffe-eau portable sans réservoir devien-dront CHAUDS! Assurez-vous qu'il n'y a pas d'objets étrangers autour du chauffe-eau portable sans réservoir ou qu'ils sont tombés sur le haut du chauffe-eau.

Utilisation et mise en route

⚠ WARNING: AVERTISSEMENT: Ce modèle est destiné à une utilisation récréative et portable uniquement. Ce modèle NE PEUT PAS être monté ni plombé de façon permanente.

⚠ Le chauffe-eau ne doit pas être exposé à des vapeurs ou à des liquides inflammables pendant l'éclairage.

1. Ouvrez l'alimentation en eau entrante. Assurez-vous d'avoir une pression d'eau adéquate comprise entre 10-110 PSI et entre 70-760 kPa pour un fonctionnement optimal.
2. Mettez votre appareil de sortie d'eau en position "éteint".
3. Ouvrez complètement le robinet de gaz de la bouteille.
4. SI UNE ODEUR DE GAZ EST DÉTECTÉE, FERMEZ LE GAZ À SOUPEPE AVANT!
5. Placez le bouton de contrôle de l'eau sur la marque BLEUE sur Maximum.
6. Placez le bouton de contrôle du gaz sur le repère ROUGE sur Minimum.
7. Réglez le bouton de l'interrupteur d'alimentation du brûleur sur la position "ECO" (en hiver, ce bouton passe généralement sur la position "FULL").



8. Allumez votre dispositif de sortie d'eau sur la position "marche" et réglez-le au débit d'eau souhaité.
9. Il y aura une série de clics audibles et le bruleur s'allumera. Veuillez prendre note que le chauffe-eau ne doit pas être exposé à des vapeurs ou des liquides inflammables pendant l'allumage. Si le brûleur ne s'allume pas au bout de 5 secondes, éteignez-le et passez à la section "Dépannage".
10. Une fois l'utilisation ou le stockage terminés, ouvrez le robinet de vidange (tige cylindrique striée située à côté du robinet d'alimentation en eau) pour assurer la vidange de l'eau.
11. Fermez votre alimentation en gaz.

⚠ 12. AVERTISSEMENT: Si la température extérieure est proche de ou au-dessous de zéro (32°F/0°C), assurez-vous que le bouchon de vidange est ouvert et que de l'eau est évacuée du chauffe-eau portable sans réservoir après chaque utilisation afin d'éviter tout dommage interne à l'échangeur thermique. Vous devrez également débrancher la conduite d'eau sortante pour vous assurer que toute l'eau de l'échangeur thermique est drainée. Si vous ne drainez pas correctement votre chauffe-eau portable sans réservoir, vous causerez des dégâts d'eau qui peuvent être réparés ou non.

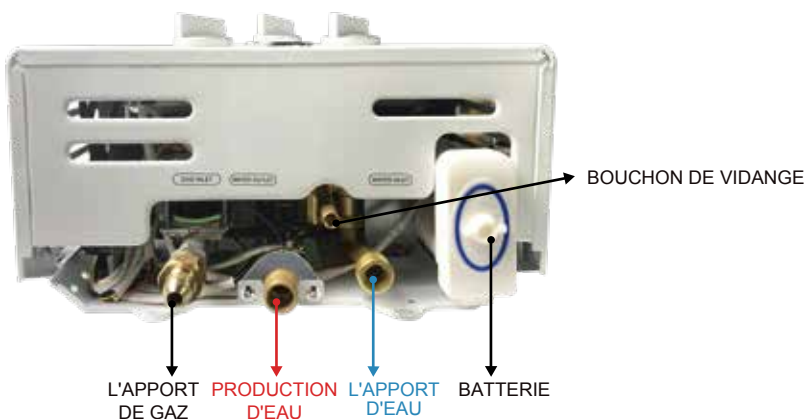

Avant d'utiliser le bouchon de vidange

1. Assurez-vous que le chauffe-eau est débranché de l'alimentation en gaz.
2. Assurez-vous que le chauffe-eau est débranché de l'alimentation en eau (fermez le commutateur d'alimentation en eau froide).
3. Placez l'interrupteur de la douche sur "ON".
4. Assurez-vous que le tuyau de douche est débranché du chauffe-eau.

Ajustement/Réglage

La température de l'eau sortante dépend de la température de l'eau entrante, équilibrée avec la quantité de chaleur appliquée. Soyez extrêmement prudent en réglant la température de l'eau de sortie.

1. Avec le bouton d'eau réglé sur haut et le bouton de gaz réglé sur bas, sentez l'eau qui sort. C'est le réglage le plus bas disponible.
2. Pour augmenter initialement la température de sortie, tournez lentement la soupape à gaz vers le maximum. Ajustez lentement et vérifiez souvent la température. Il y aura un léger délai entre l'augmentation de l'alimentation en gaz et celle de la température de l'eau.

Problèmes courants avec les solutions

Problème	Indication	Solution
La pression de l'eau est trop élevée	Si la pression de l'eau est supérieure à 110 PSI/760 kPa, la vanne de sortie d'eau libère de l'eau et abaisse la pression	Augmenter la limite de pression de la vanne en fonction de la pression locale d'alimentation en eau
La pression de l'eau est trop basse	Si la pression de l'eau est inférieure à 3,6 PSI/25 kPa, le chauffe-eau ne peut pas être allumé	Utilisez le chauffe-eau plus tard lorsque la pression augmente
Batterie faible	La puissance de la batterie diminuant après un certain temps d'utilisation, le chauffe-eau ne peut être allumé	Changer les piles
Protection contre la surchauffe	Le chauffe-eau s'éteint automatiquement lorsque la température de l'eau est de 176°F(80°C)	Redémarrer le chauffe-eau plus tard quand l'eau devient plus froide



Protéger votre chauffe-eau contre les dommages dus au gel!

Au cours de la phase de non utilisation, la température est la même entre l'intérieur et l'extérieur de l'eau, l'eau se dilatera quand la température atteindra 32°F(0°C) et même cassera la conduite d'eau. C'est un phénomène normal et non le problème de qualité.

Ouvrez le bouchon de vidange pour évacuer l'eau résiduelle dans le chauffe-eau, puis vissez-le à fond si l'environnement dans lequel le chauffe-eau est installé est inférieur à 32°F(0°C). Cela peut empêcher le froid d'endommager le chauffe-eau.



Pour vidanger totalement l'eau résiduelle, veuillez garder le chauffe-eau en position verticale lors de la vidange de l'eau.



Bouchon de vidange

Soins et entretien

Correctement entretenu, votre chauffe-eau fournira des années de service fiable et sans problème. Il est recommandé de faire procéder à une inspection périodique du brûleur, du filtre à eau et de la sortie d'air par du personnel qualifié ayant la compétence requise pour la réparation d'appareils à gaz.

Il est suggéré qu'un programme d'entretien préventif de routine soit établi et suivi par l'utilisateur.

* Il est recommandé de faire l'entretien une fois par an.

Inspectez la zone autour du chauffe-eau pour garantir un environnement de fonctionnement sûr. Gardez la zone du chauffe-eau dégagée et exempte de matériaux combustibles, d'essence et d'autres liquides et vapeurs inflammables. Ne pas obstruer le flux d'air de combustion et de ventilation. Assurez-vous que l'appareil n'a pas été endommagé. Si des dommages ou des bosselures sont présents, contactez un technicien de maintenance pour vérifier son bon fonctionnement.

Vérifiez qu'il n'y a aucun bruit anormal pendant le fonctionnement normal du chauffe-eau.



Vérifiez les flammes du brûleur à travers la fenêtre de flamme visible pour vous assurer que la combustion est normale pendant le fonctionnement du chauffe-eau.

- 1) Un brûleur à flamme bleue pure signifie une bonne ventilation et une combustion adéquate.
- 2) Un brûleur à flamme jaune/rouge signifie une insuffisance en combustion, l'admission d'air ne suffit pas ou le fond de l'appareil est bouché.
- 3) Brûleur avec flamme en décollement, surpression de gaz et vent fort.
- 4) Max gaz mais petite flamme, la pression de gaz ne suffit pas.

Toute la tuyauterie doit être vérifiée pour les fuites de gaz et/ou d'eau. Reportez-vous à la page 4 de ce manuel pour obtenir des instructions sur le test d'étanchéité.

Les filtres de prise d'air et d'alimentation en eau froide doivent être nettoyés tous les mois. Pour nettoyer la surface du panneau, dépoussiérer et utiliser un nettoyant de cuisine pour nettoyer lorsque vous sentez qu'il est sale.

NE PAS utiliser le chauffe-eau si vous sentez que quelque chose ne va pas avec l'appareil.

NE PAS laisser les enfants utiliser ou manipuler l'appareil.

 **DANGER: Avant de déconnecter l'alimentation en eau, assurez vous que personne ne sera exposé au danger que de l'eau chaude ne soit libérée en se déconnectant. L'eau peut être suffisamment chaude pour créer un risque de brûlure. L'eau doit être libérée dans un récipient approprié pour éviter les blessures ou les dommages matériels.**

 **DANGER: Une eau plus chaude augmente le risque de brûlures par l'eau chaude.**

 **DANGER: le fait de ne pas effectuer l'entretien préventif de routine recommandé peut nuire au bon fonctionnement de ce chauffe-eau, ce qui peut entraîner des dangers liés au monoxyde de carbone, des températures d'eau chaude excessives et d'autres conditions potentiellement dangereuses.**



Si vous avez besoin de service

Toutes les questions, réglages, réparations ou pièces devant être remplacées. Veuillez nous contacter à notre service d'assistance à support@camplux.com ou nous appeler au +1(844)538-7475.

Dépannage

Le chauffe-eau portable sans réservoir ne démarre pas-il n'y a pas de clics audibles au démarrage:

- a. La première chose à vérifier est de s'assurer que l'arrivée d'eau se trouve du "droite" côté du chauffe-eau portable sans réservoir. Si les entrées et les sorties sont inversées, le chauffe-eau portable sans réservoir ne fonctionnera pas. Le rentrant est à l'extrême droite et le sortant au milieu.
- b. Vérifiez que vous avez des piles neuves et qu'elles sont installées correctement.
- c. La principale raison pour laquelle le chauffe-eau portable sans réservoir ne s'allume pas est qu'il n'y a pas assez de pression d'eau. Vous avez besoin d'un minimum de 3,6 PSI/25 kPa, maintenu. L'eau municipale devrait fournir suffisamment de pression d'eau.

Ajustement:

- d. Il est possible que des débris ou de l'époxy aient pénétré dans le tuyau d'arrivée d'eau. Vérifiez si le tamis filtrant situé sur l'entrée d'eau ne contient pas de débris. Vous pouvez également inverser le raccordement en raccordant votre source d'eau côté sortie et retour à l'arrière du système.
- e. Les bouteilles de gaz propane sont parfois contaminées par l'air, en particulier les bouteilles neuves lors de leur premier remplissage. Arrêtez et rallumez votre flux de sortie ou similaire avec le chauffe-eau portable. Si un chauffe-eau portable sans réservoir ne s'allume pas ou ne s'allume pas après 10 cycles, veuillez nous contacter par courrier électronique à support@camplux.com.

Le chauffe-eau portable sans réservoir démarre. puis s'arrête:

- a. Le chauffe-eau portable sans réservoir nécessite un minimum si environ 0,44 gallon par minute (1,5litre) et un minimum d'environ 3,6 PSI/25 kPa.



Remarque: la pression de l'eau se situe au niveau le plus bas des paramètres de fonctionnement. Vous aurez besoin d'une pression d'eau constante d'environ 35 à 65 lb/po2 pour être utilisée entre 240 et 450 kPa si vous utilisez une pompe 12/18/120 volts.

- b. Le gaz propane est parfois contaminé par l'air, en particulier les nouveaux réservoirs lors de leur premier remplissage. Allumez et éteignez le chauffe-eau portable en utilisant le commutateur de la pomme de douche à plusieurs reprises pour purger l'air du gaz. Si cela ne purge pas l'air, le réservoir devra être purgé.**
- c. L'un des capteurs d'allumage est plié et/ou trop proche du brûleur. Veillez à ce que les broches d'allumage et le capteur de chaleur soient complètement verticaux et qu'ils forment 90 degrés vers l'arrière de la boîte. Si elles ne sont pas droites (c.-à-d. Un angle de 45 degrés), vous pouvez les redresser avec une pince.**
- d. Le thermocouple est trop haut ou trop bas pour compléter le circuit. Vérifiez que le thermocouple est bien aligné avec la cale de l'échangeur thermique.**
- e. Le fil du capteur de gaz (qui ressemble à un fil de terre noir sur le régulateur de gaz) peut avoir lâché ou ne plus être branché.**
- f. Il y a un capteur de chaleur défectueux. Ceci est généralement diagnostiqué en retirant le boîtier (coque) avant du chauffe-eau portable sans réservoir et en le laissant fonctionner. S'il continue à fonctionner, l'un des capteurs et/ou du faisceau de câbles doit être remplacé. Cela peut également être causé par un dégagement insuffisant à l'arrière du chauffe-eau portable sans réservoir où se trouve la majorité de l'admission d'air.**
- g. La soupape du réservoir de propane doit être complètement "ouverte".**
- h. Des piles neuves sont nécessaires pour une étincelle d'allumage. Assurez-vous que les piles sont alignées dans la polarité appropriée (+/-).**

L'eau ne chauffe pas assez:

- a. Vous utilisez le chauffe-eau portable sans réservoir à plus de 2 000 pieds /600 mètres. Nous vous recommandons de l'utiliser uniquement à une altitude inférieure à 2 000 pieds.**
- b. Regardez à travers les vitres d'observateur (fenêtres horizontales centrales sur la coque avant) pour voir s'il y a une flamme bleue. Si la flamme est jaune, il pourrait y avoir un régulateur de gaz fissuré. NE TENTEZ PAS d'utiliser le chauffe-eau portable sans réservoir.**



L'eau coule, mais il n'y a pas d'eau chaude qui sort:

- a. Assurez-vous que l'arrivée d'eau et la sortie d'eau sont bien raccordées. Votre alimentation en eau doit être raccordée à votre connexion entrante (située à l'extrême droite) et la pomme de douche doit être raccordée à l'eau sortante (située au centre).
- b. Assurez-vous d'avoir une pression d'eau suffisante d'au moins 3,6 PSI/ 25 kPa, maintenue.
- c. Assurez-vous que votre bouteille de propane contient suffisamment de gaz et que le détendeur BP est entièrement vissé au chauffe-eau portable.
- d. Des piles neuves sont nécessaires pour une étincelle d'allumage. Assurez-vous que les piles sont alignées dans la polarité appropriée (+/-).

Le chauffe-eau portable sans réservoir ne fait rien:

- a. Assurez-vous que votre source d'eau est raccordée au côté entrée d'eau (connexion extrême droite) et que la poignée de douche est raccordée au côté sortie d'eau (connexion médiane).
- b. Assurez-vous d'avoir suffisamment de propane.
- c. Assurez-vous d'avoir de nouvelles piles.



Camplux, Enjoy Outdoor Life! Informations sur la garantie limitée

Camplux garantit par la présente que ce produit est exempt de tout défaut matériel et de fabrication lorsqu'il est installé et utilisé conformément aux instructions d'installation et de fonctionnement de Camplux. Cette garantie limitée s'applique à l'acheteur initial et aux propriétaires ultérieurs, mais uniquement tant que le produit reste sur le site de l'installation initiale. Cette garantie limitée prend fin si elle est déplacée ou réinstallée dans un nouvel emplacement. Aucune garantie, explicite ou implicite, faite ou donnée autre que celle contenue dans cette garantie limitée. Aucun agent, employé ou représentant de Camplux n'est autorisé à engager Camplux sur une déclaration ou garantie concernant le produit ne figurant pas dans cette Garantie Limitée.

Sauf stipulation exprimée dans les présentes, IL N'Y A AUCUNE REPRÉSENTATION OU GARANTIE EXPLICITE OU IMPLICITE, Y COMPRIS, SANS LIMITATION, LA QUALITÉ MARCHANDE OU L'ADÉQUATION À UN USAGE PARTICULIER EN CE QUI CONCERNE LES MARCHANDISES VENDUES CIDESSOUS LE RECOURS EXCLUSIF DE L'ACHETEUR LIMITÉ À LA RÉPARATION OU AU REMPLACEMENT DES MARCHANDISES VENDUES, À LA DISCRÉTION DE CAMPLUX. CAMPLUX NE DOIT PAS ÊTRE UTILISÉ POUR DES DOMMAGES INCIDENTS OU CONSÉCUTIFS.

Échangeur de chaleur 1an

Toutes les autres pièces 1an

Accessoires gratuits (pompe de douche, tuyau, détendeur, etc.) 30 jours

Les couvertures sont annulées si l'appareil est utilisé dans une boucle de circulation d'eau chaude, en série avec un système de circulation ou où un système de recirculation à la demande n'a pas été incorporé.

Le propriétaire est responsable de tous les autres coûts accessoires à la réparation, tels que la main d'œuvre, l'expédition, la livraison et les permis. Une preuve d'achat est requise. Les produits réparés seront couverts par cette garantie limitée pour la durée restante de l'achat initial.



Cette garantie limitée s'annule et devient non avenue si l'un des éléments suivants est considéré comme un facteur contribuant à la défaillance du produit:

1. Utilisation Abusive, mauvaise, altération et négligence;
2. Maintenance inadéquate ou inappropriée;
3. Qualité de l'eau inadéquate;
4. Installation dans un environnement corrosif ou autrement destructif;
5. Dommages dus au gel;
6. Accumulation de calcaire;
7. Pression de gaz ou d'eau incorrecte;
8. Actes de force majeure.

Ce produit ne doit pas être utilisé comme chauffe-piscine ou spa.

Dans les 30 premiers jours suivant l'achat, Camplux couvrira tous les frais d'expédition pour les problèmes liés à la garantie, à l'exception de AK. HL Canada, et n'importe quel endroit en dehors de la partie continentale des États-Unis. Après les 30 premiers jours suivant l'achat, Camplux couvrira tous les frais d'expédition chez le client pour les problèmes liés à la garantie, à l'exclusion de AK. HL Canada, et n'importe quel endroit en dehors de la partie continentale des États-Unis. Après les 30 premiers jours suivant l'achat, le client est responsable de tous les envois vers Camplux, quel qu'en soit le motif ou la circonstance. La méthode d'expédition liée à la garantie sera équivalente à celle du fournisseur de Camplux.

AK HL Canada et tout autre lieu situé en dehors de la partie continentale des États-Unis seront responsables de tous les frais d'expédition, peu importe la raison ou les circonstances.

Toutes les expéditions de tout type de produit arrivant à Camplux pour quelque raison que ce soit doivent faire l'objet d'un ARM pour toute réparation à effectuer. Veuillez contacter Camplux pour obtenir un numéro ARM avant d'envoyer quoi que ce soit à Camplux. Sinon, cela pourrait entraîner une perte de produit. Camplux ne sera pas responsable du remplacement pour cause de perte ou de dommage si ces étapes ne sont pas suivies correctement.



 1(844) 538-7475

 support@camplux.com

 Visit Us: Camplux.com

 8350 Patriot Blvd STE B, North Charleston, SC 29420

